



VICTORINOX



Premium Marketing Instruments



VICTORINOX



Karl Elsener

Karl Elsener



Couteau du soldat, 1891



Couteau d'officier, 1897

125 AÑOS – YOUR COMPANION FOR LIFE

En el año 2009, los productos de VICTORINOX cuentan con el respaldo de 125 años de tradición y experiencia. Todo comenzó en 1884, cuando Karl y Victoria Elsener fundaron la empresa. En 1881 efectuaron el primer suministro de navajas al Ejército Suizo. Cuando Karl Elsener creó el legendario «Swiss Army Knife» en 1897, no podía imaginar que la navaja iba a convertirse en símbolo de calidad suiza y multifuncionalidad en el mundo entero.

Nuestras navajas y herramientas de bolsillo han demostrado y continúan demostrando su extraordinaria utilidad práctica y versatilidad en numerosas expediciones, como por ejemplo a bordo del transbordador espacial de la NASA, y en miles de usos diferentes en el mundo entero: «Más que una navaja, un amigo», según las palabras de un periodista.

Hasta hoy, más de 200 empresas alrededor del globo han utilizado el «Swiss Army Knife» de VICTORINOX en anuncios y carteles publicitarios como una forma para atraer la atención hacia sus propios productos. Las características típicas de nuestras navajas de bolsillo, como genialidad, versatilidad y diseño distintivo, garantizan una transferencia de imagen inconfundible e imborrable.

Con un artículo de marca reconocido como los productos de VICTORINOX, su publicidad será un éxito y los destinatarios la tendrán presente durante mucho tiempo. Nos complace presentarle en este catálogo un surtido seleccionado de artículos promocionales que transmitirán la imagen de su empresa con eficacia y efecto perdurable.

VICTORINOX

Carl Elsener Jr.

Carl Elsener Jr.

C. Elsener

Carl Elsener Sen.



Navajas del Oficial Suizo
Páginas 6–11



Navajitas elegantes de bolsillo
Páginas 12–13



SwissFlash
Página 14



SwissFlash Laser
Página 15



SwissLite
Página 16



SwissCard Classic
Página 17



SwissCard Quattro
Página 18



SwissCard Lite
Página 19



Traveller & Voyager
Páginas 20–21



Herramientas de bolsillo con hoja bloqueable
Página 22



RescueTool
Página 23



GolfTool
Página 24



EcoLine
Página 25



SwissTool Spirit
Página 26

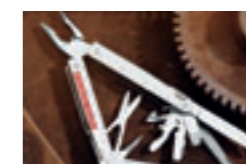

SwissTool
Página 27



Sets Caran d'Ache
Página 28



Accesorios
Página 29



Arte de Mesa
Páginas 30–31



Relojes Promocionales
Páginas 32–35



Elementos técnicos para la impresión
Página 36



Tipos de inscripciones
Páginas 37–39

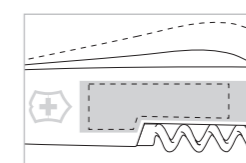

Superficies para inscripciones
Páginas 40–46

Para más información, visite nuestra página web www.victorinox.com, sección «Artículos promocionales».

La garantía de VICTORINOX para las herramientas multiuso de bolsillo («Swiss Army Knife», pequeñas navajas de bolsillo, SwissCard, SwissTool) y la cuchillería es válida por tiempo ilimitado y cubre todos los defectos de material o fabricación.



Findus

NOKIA
CONNECTING PEOPLE

UBS

Nestlé

3M

DANZAS

Microsoft

Neue Zürcher Zeitung

SUBARU

hp
invent

TISSOT
Swiss Quality Time

PEPSI

Heineken

Moncada
Einer für alles... und mehr.

TISSOT
Swiss Quality Time

PEPSI

BOSCH

GOODYEAR

WURTH

PHILIPS

LVO



VICTORINOX

Herramientas y funciones

1.6795 SwissChamp

1. hoja grande
2. hoja pequeña
3. sacacorchos
4. abrelatas con
5. – destornillador 3 mm (también para tornillos de cruz)
6. destapador con:
7. – destornillador 6 mm
8. – pela cables / encorvador de alambres
9. punzón escariador
10. anilla (inoxidable)
11. pinzas
12. palillo de dientes

las 12 funciones estándar

13. tijeras
14. gancho multiuso
15. sierra para madera
16. quita-escamas con:
17. – saca anzuelos
18. – regla (cm y pulgadas)
19. lima para uñas con:
20. – lima para metal
21. – limpia uñas
22. – sierra para metal
23. destornillador 2,5 mm
24. cincel y raspador
25. alicate multiuso con:
26. – corta alambres
27. – prensaterminales
28. destornillador Phillips (tamaño aprox. 1-2)
29. lupa
30. bolígrafo de presión
31. alfiler (de acero inoxidable)
32. mini-destornillador (alojado en el sacacorchos 3)
33. enhebrador de agujas





Swiss Army Knife

Las legendarias navajas «Swiss Army Knives» se han convertido desde hace mucho tiempo en un producto clásico en el mundo entero. Son compañeros prácticos, útiles y fiables que le prestan sus servicios en su vida cotidiana, en sus excursiones o en sus viajes alrededor del mundo. Como en todos los productos de Victorinox, el acero inoxidable de alta aleación y la más cuidadosa fabricación garantizan la mejor calidad. El emblema de VICTORINOX en incrustación metálica decora la cache brillante de Cellidor como símbolo inconfundible de la marca.



1.3713 Huntsman longitud 91 mm
las 12 funciones estándar, más:

- 13. tijeras
- 14. gancho multiuso
- 15. sierra para madera



1.3743 Mountaineer longitud 91 mm
las 12 funciones estándar, más:

- 13. tijeras
- 14. gancho multiuso
- 15. lima para uñas con:
- 16. – lima para metal
- 17. – limpia uñas
- 18. – sierra para metal



1.3763 Ranger longitud 91 mm
las 12 funciones estándar, más:

- 13. tijeras
- 14. gancho multiuso
- 15. sierra para madera
- 16. cincel y raspador
- 17. lima para uñas con:
- 18. – lima para metal
- 19. – limpia uñas
- 20. – sierra para metal
- 21. destornillador 2,5 mm

Modelo estándar



1.3603 Spartan longitud 91 mm
12 funciones estándar:

- 1. hoja grande
- 2. hoja pequeña
- 3. sacacorchos
- 4. abrelatas con
- 5. – destornillador 3 mm
- 6. destapador con:
- 7. – destornillador 6 mm
- 8. – pela cables
- 9. punzón escariador
- 10. anilla (inoxidable)
- 11. pinzas
- 12. palillo de dientes



1.3613 Camper longitud 91 mm
12 funciones estándar, más:

- 13. sierra para madera



1.3703 Climber longitud 91 mm
12 funciones estándar, más:

- 13. tijeras
- 14. gancho multiuso



1.7804.T Spartan Lite longitud 91 mm
las 12 funciones estándar, más:

- 13. destornillador Phillips
- 14. Luz LED blanca
- 15. mini-destornillador



1.7915.T Huntsman Lite longitud 91 mm
igual que 1.3713, más:

- 16. destornillador 2,5 mm
- 17. bolígrafo de presión
- 18. afiler (de acero inoxidable)
- 19. mini-destornillador
- 20. destornillador Phillips
- 21. Luz LED blanca



- | | | | | | | | | |
|----------|----------|-----------|------------------|------------|--------------------|----------------|-----------------|-----------------------------|
| rojo | .2 azul | .3 negro | .4 verde oscuro | .7 blanco | .8 amarillo = con | .T translúcido | .T2 translúcido | = solamente |
| .01 rojo | .02 azul | .03 negro | .04 verde oscuro | .07 blanco | .08 amarillo = sin | rojo | azul | con |
| 187 C | 288 C | | 3308 C | | | | | Valores Pantone aproximados |



1.4603 Tinker longitud 91 mm
las 12 funciones estándar, pero con:
destornillador Phillips (en lugar de sacacorchos)



1.4623 Mechanic longitud 91 mm
las 12 funciones estándar, más:
13. alicate multiuso con: destornillador Phillips
14. – corta alambres con: (en lugar de sacacorchos)
15. – prensaterminales





0.3303 Waiter modelo corto 84 mm

- 1. hoja grande
- 2. - destapador
- 3. - abrelatas
- 4. - destornillador
- 5. - pela cables
- 6. sacacorchos
- 7. anilla (inoxidable)
- 8. pinzas
- 9. palillo de dientes



0.3603 Tourist modelo corto 84 mm
12 funciones estándar:

- 1. hoja grande
- 2. hoja pequeña
- 3. sacacorchos
- 4. abrelatas con:
- 5. - destornillador 3mm
- 6. destapador con:
- 7. - destornillador 6mm
- 8. - pela cables
- 9. punzón escariador
- 10. anilla (inoxidable)
- 11. pinzas
- 12. palillo de dientes



0.3803 Sportsman modelo corto 84 mm
igual que 0.3603, pero con:

lima para uñas (en lugar de hoja pequeña)



1.7605.T CyberTool 29 longitud 91 mm
funciones 1-29:

- 1. hoja grande
- 2. hoja pequeña
- 3. sacacorchos
- 4. abrelatas con:
- 5. - destornillador 3 mm
- 6. destapador con:
- 7. destornillador 6 mm
- 8. pela cables / doblador para cable eléctrico
- 9. punzón escariador
- 10. anilla (inoxidable)
- 11. pinzas
- 12. palillo de dientes
- 13. punzón escariador
- 14. llave con:
- 15. - dado hexagonal hembra de 5 mm para conectores D-SUB
- 16. - dado hexagonal hembra de 4 mm para bits
- 17. - bit Phillips 0
- 18. - bit Phillips 1
- 19. estuche con:
- 20. - bit acanalado de 4 mm
- 21. - bit Phillips 2
- 22. - bit hexagonal 4 mm
- 23. - bit Torx 8
- 24. - bit Torx 10
- 25. - bit Torx 15
- 26. bolígrafo
- 27. - también para interruptor DIP
- 28. alfiler (de acero inoxidable)
- 29. mini-destornillador



1.7725.T CyberTool 34 longitud 91 mm
las funciones 1-29, más:

- 30. alicate multiuso con:
- 31. - corta alambres
- 32. - prensaterminales
- 33. tijeras
- 34. gancho multiuso



1.7775.T CyberTool 41 longitud 91 mm
las funciones 1-34, más:

- 35. sierra para madera
- 36. sierra para metal con:
- 37. - lima para metal
- 38. - lima para uñas
- 39. - limpia uñas
- 40. destornillador 2.5 mm
- 41. cincel y raspador



1.3405 Compact longitud 91 mm

- 1. hoja grande:
- 2. - destapador
- 3. - abrelatas
- 4. - destornillador
- 5. - pela cables
- 6. sacacorchos
- 7. tijeras
- 8. gancho multiuso con:
- 9. - lima para uñas
- 10. anilla (inoxidable)
- 11. pinzas
- 12. palillo de dientes
- 13. bolígrafo
- 14. alfiler (de acero inoxidable)
- 15. mini-destornillador



1.6703 Explorer longitud 91 mm
las 12 funciones estándar, más:

- 13. tijeras
- 14. gancho multiuso
- 15. destornillador Phillips
- 16. lupa



1.6795 SwissChamp longitud 91 mm
33 funciones, ver página 6-7



embalaje especial

4.0170 caja de metal gris (con costo adicional) en embalaje de cartón blanco para modelos 91 mm (ver lista de precios) dimensiones: 155 mm x 56 mm x 22 mm



1.7925.T CyberTool Lite longitud 91 mm
las funciones 1-34, más:

- 35. lupa
- 36. Luz LED blanca



Datos técnicos

Tipo de cachas	cellidor brillante 91 mm y 84 mm, cellidor translúcido brillante, 91 mm
Emblema Victorinox	incrustación metálica
Posibilidades de inscripción	tamponprint / incrustación metálica (no es posible en cachas translúcidas, tampoco en el reverso de 1.3405 y 1.6795) / grabado electrofítico en la hoja / grabado y estampado termograbado
Variantes	todos los modelos con sacacorchos se pueden suministrar también con mini-destornillador (A.3643) (costo adicional)
Caja de metal	tamponprint (un solo color) max. superficie de impresión 35 mm x 90mm

embalaje estándar

caja plegable plata (incluida en el precio)
dimensiones: 88 mm x 27 mm (modelo 84 cm)
dimensiones: 93 mm x 27 mm (modelo 91 cm)

embalaje especial

caja de regalo plata (con costo adicional)
dimensiones: 115 mm x 47 mm (modelo 84 mm+91 mm)
embalaje estándar para SwissChamp y todos los CyberTool



Navajitas elegantes de bolsillo

Son pequeñas, ligeras, elegantes, pero resistentes y funcionales. Imprescindibles y prácticas, están siempre al alcance de la mano para prestarnos día a día valiosos servicios. Desde tijeras a lima para uñas, bolígrafo o pelador de fruta, en esta familia de productos usted encontrará seguramente el «llaverito» ideal de acuerdo a su estilo de vida.



0.6123 Escort longitud 58 mm

- | | |
|------------------------|------------------------|
| 1. hoja | 4. anilla (inoxidable) |
| 2. lima para uñas con: | 5. pinzas |
| 3. - destornillador | 6. palillo de dientes |



0.6125 Scribe longitud 58 mm

- | | |
|-----------------------|------------------------|
| 1. hoja | 4. anilla (inoxidable) |
| 2. lima para uñas con | 5. pinzas |
| 3. - destornillador | 6. bolígrafo |



0.6163 Rally longitud 58 mm

- | | |
|--|------------------------|
| 1. hoja | 6. - pelacables |
| 2. lima para uñas con: | 7. anilla (inoxidable) |
| 3. - destornillador | 8. pinzas |
| 4. destapador con: | 9. palillo de dientes |
| 5. - destornillador magnético Phillips | |



0.6203 Classic longitud 58 mm

- | | |
|------------------|------------------------|
| 1. hoja | 5. anilla (inoxidable) |
| 2. lima con : | 6. pinzas |
| 3. - limpia uñas | 7. palillo de dientes |
| 4. tijeras | |



0.6223 Classic SD longitud 58 mm

igual que 0.6203, pero con:
lima para uñas con destornillador
(en lugar de limpia uñas)



0.6225 Signature longitud 58 mm

igual que 0.6223, más:
bolígrafo (en lugar de palillo de dientes)

0.6225.S Stylos para PDA's en lugar de bolígrafo



rojo	.2 azul	.3 negro	.4 verde oscuro	.7 blanco	.8 amarillo = con	.T translúcido	.T2 translúcido	= solamente
.01 rojo	.02 azul	.03 negro	.04 verde oscuro	.07 blanco	.08 amarillo = sin	rojo	azul	con
187 C	288 C		3308 C					Valores Pantone aproximados



0.6363 Rambler longitud 58 mm

- | | |
|--|------------------------|
| 1. hoja | 7. - pela cables |
| 2. tijeras | 8. anilla (inoxidable) |
| 3. lima para uñas con: | 9. pinzas |
| 4. - destornillador | 10. palillo de dientes |
| 5. destapador con: | |
| 6. - destornillador magnético Phillips | |



0.6365 Manager longitud 58 mm

- | | |
|--|--------------------------------|
| 1. hoja | 7. - pela cables |
| 2. tijeras | 8. anilla (inoxidable) |
| 3. lima para uñas con: | 9. pinzas / palillo de dientes |
| 4. - destornillador | 10. bolígrafo |
| 5. abrelatas con: | |
| 6. - destornillador magnético Phillips | |



embalaje estándar

caja plegable plata y estuche de Skai (incluida en el precio)
para 0.6123, 0.6163, 0.6203, 0.6223, 0.6363
dimensiones: 70 mm x 27 mm



0.6503 Ambassador longitud 74 mm

- | | |
|-----------------------|------------------------|
| 1. hoja | 5. anilla (inoxidable) |
| 2. lima para uñas con | 6. pinzas |
| 3. - limpia uñas | 7. palillo de dientes |
| 4. tijeras | |



0.6603 Executive longitud 74 mm

- | | |
|------------------------|------------------------|
| 1. hoja grande | 6. pelanaranjas con: |
| 2. hoja pequeña | 7. - destornillador |
| 3. lima para uñas con: | 8. anilla (inoxidable) |
| 4. - limpia uñas | 9. pinzas |
| 5. tijeras | 10. palillo de dientes |



embalaje especial longitud 74 mm

caja pequeña de regalo plata (incluida en el precio)
para 0.6125, 0.6225, 0.6365
dimensiones: 82 mm x 37 mm

caja grande de regalo plata (incluida en el precio)
para 0.6503, 0.6603
dimensiones: 115 mm x 47 mm



Datos técnicos

Tipo de cachas	cellidor brillante 58 mm y 74 mm, cellidor translúcido brillante, 58 mm
Emblema Victorinox	incrustación metálica
Posibilidades de inscripción	tamponprint / incrustación metálica (en 0.6125, 0.6225/S y en 0.6365 sólo es posible en el frente, en cachas translúcidas (T.) no es posible) / estampado termograbado (en 0.6125, 0.6225/S y en 0.6365 sólo es posible en el frente / grabado / grabado electrolítico en la hoja



SwissFlash

Un nuevo LED de alta potencia y una mayor rapidez de lectura y escritura son las nuevas características que garantizan todavía más funcionalidad. La novedosa integración de una memoria Flash extraíble permite guardar o intercambiar datos de forma muy sencilla, práctica y efectiva. SwissFlash se ofrece también como versión de vuelo, sin las clásicas herramientas.



SwissFlash Laser

SwissFlash Laser es la navaja de bolsillo por excelencia para hombres y mujeres de negocios y ha ganado varios premios. El puntero láser más pequeño del mercado combinado con una gran variedad de funciones y herramientas muy prácticas. La unión de tradición y tecnología moderna. Concebida para personas muy exigentes que aprecian la innovación, la calidad y la versatilidad. Su sistema único de clip permite usar por separado el soporte de presentación y el indicador de presentación.



4.6026.TG(...) SwissFlash LED longitud 58 mm
...capacidad de memoria a acordar

- | | |
|-------------------------|--------------------------|
| 1. hoja | 5. anilla (inoxidable) |
| 2. lima para uñas con : | 6. Luz LED blanca |
| 3. - destornillador | 7. bolígrafo de presión |
| 4. tijeras | 8. módulo de memoria USB |



4.6076.TG(...) SwissFlash Flight longitud 58 mm
...capacidad de memoria a acordar

- | | |
|------------------------|--------------------------|
| 1. anilla (inoxidable) | 3. bolígrafo de presión |
| 2. Luz LED blanca | 4. módulo de memoria USB |



4.6021.26G(...) SwissFlash Alox longitud 58 mm
...capacidad de memoria a acordar

- | | |
|-------------------------|--------------------------|
| 1. hoja | 4. tijeras |
| 2. lima para uñas con : | 5. anilla (inoxidable) |
| 3. - destornillador | 6. módulo de memoria USB |



4.6027.TG(...) SwissFlash Laser longitud 58 mm
...capacidad de memoria a acordar

- | | |
|-------------------------|--------------------------|
| 1. hoja | 5. anilla (inoxidable) |
| 2. lima para uñas con : | 6. láser |
| 3. - destornillador | 7. bolígrafo de presión |
| 4. tijeras | 8. módulo de memoria USB |



4.6077.TG(...) SwissFlash Laser Flight longitud 58 mm
...capacidad de memoria a acordar

- | | |
|------------------------|--------------------------|
| 1. anilla (inoxidable) | 3. bolígrafo de presión |
| 2. láser | 4. módulo de memoria USB |



4.6227.T Classic Laser longitud 58 mm

- | | |
|-------------------------|-------------------------|
| 1. hoja | 5. anilla (inoxidable) |
| 2. lima para uñas con : | 6. láser |
| 3. - destornillador | 7. bolígrafo de presión |
| 4. tijeras | |



4.6071.26G(...) SwissFlash Alox Flight longitud 58 mm
...capacidad de memoria a acordar

- | |
|--------------------------|
| 1. anilla (inoxidable) |
| 2. módulo de memoria USB |

LED de alta potencia

- hasta 18 000 mcd = extrema luminosidad
- lámpara irrompible
- elevada seguridad de funcionamiento gracias a sistema redundante
- no se calienta

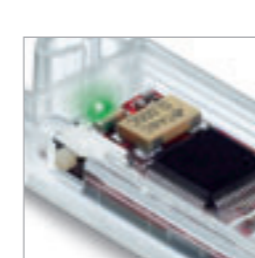

Conmutador de protección contra escritura periférica

Puntero láser

- clase de láser 2
- potencia máx. de salida 0.8 mW (clase de láser 2 < 1 mW)
- APC (Advanced Power Control) controla automáticamente la potencia de salida (0.4-0.8 mW)
- luz de color rojo
- el puntero láser más pequeño del mercado



Datos técnicos

Tipo de cachas	cellidor translúcido brillante 58 mm o alox estriado plata, colores ver página 16
Emblema Victorinox	siempre en el frente, en cachas de cellidor al mismo tiempo conector/desconector
Posibilidades de inscripción	tamponprint sin barniz de protección en 4.6026.TG y 4.6026.TG frente y reverso; en 4.6027.TG, 4.6077.TG y 4.6227.T sólo en el frente, impresión en cachas de alox (4.6021.26G y 4.6071.26G) sólo es posible en el reverso (superficie 20 mm x 4 mm) / grabado electrolítico en la hoja e incrustación metálica no son posibles / estampado termograbado no es posible / grabado sólo es posible en el reverso



SwissLite

La línea SwissLite de VICTORINOX está dotada de un LED blanco de última generación con una potencia de iluminación mucho mayor. Esta pequeña maravilla luminosa no puede faltar en ningún llavero. Allí estará siempre a mano para iluminar el camino en la noche o para ayudar a encontrar un objeto perdido. Para ello, sólo hay que hacer clic sobre el emblema de Victorinox.



SwissCard Classic

El clásico entre las SwissCards tiene muchos talentos ocultos y es un artículo promocional ideal, debido a que cuenta con una gran superficie para que usted pueda presentar allí su mensaje publicitario. Un compañero práctico en todo momento que cabe en el monedero, en la billetera o en la agenda. Un soporte de publicidad ideal para dejar una impresión duradera.



0.6226 SignatureLite longitud 58 mm

- 1. hoja
- 2. lima para uñas con:
- 3. - destornillador
- 4. tijeras
- 5. anilla (inoxidable)
- 6. Luz LED blanca
- 7. bolígrafo

0.6228 SwissLite longitud 58 mm

- 1. hoja
- 2. lima para uñas con:
- 3. - destornillador
- 4. tijeras
- 5. anilla (inoxidable)
- 6. pinzas / palillo de dientes
- 7. Luz LED blanca

0.6366 MidniteManager longitud 58 mm

- 1. hoja
- 2. tijeras
- 3. lima para uñas con:
- 4. - destornillador
- 5. destapador con:
- 6. - destornillador magnético Phillips
- 7. - pelacables
- 8. anilla (inoxidable)
- 9. Luz LED blanca
- 10. bolígrafo



rojo .7 blanco .T translúcido rojo .T2 translúcido azul
187C Valores Pantone aproximadas



embalaje estándar
caja de regalo plata
(incluida en el precio)
dimensiones 82 mm x 37 mm

Datos técnicos

Tipo de cachas	cellidor brillante o translúcido brillante 58 mm
Emblema Victorinox	siempre en el frente, al mismo tiempo interruptor de luz encendido / apagado
Posibilidades de inscripción	tamponprint sin barniz de protección / grabado / grabado electrolítico en la hoja, estampado termograbado e incrustación no son posibles (con excepción de 0.6228 y 0.6228.7 en el reverso)



0.7100.T rubí



0.7122.T2 zafiro



0.7133.T3 ónix



0.7107

SwissCard Classic

- 1. abrecartas (con filo)
- 2. tijeras
- 3. alfiler (de acero inoxidable)
- 4. lima para uñas con:
- 5. - destornillador
- 6. pinzas
- 7. palillo de dientes
- 8. bolígrafo
- 9. regla en cm
- 10. regla en pulgadas

0.7137

0.7106

0.7136

0.7103

0.7133

Embalaje estándar SwissCard Classic
cubierta de cartón plata (incluida en el precio)
dimensiones: 106 mm x 70 mm x 8 mm



4.0873.L
estuche de imitación de piel (granulado grueso) con tres compartimientos internos (con costo adicional)...

4.0873.V
estuche de piel (granado fino) con tres compartimientos internos (con costo adicional)...

4.0873.P
estuche de plástico negro con dos compartimientos internos transparentes (con costo adicional)...

...empaquetado en caja plegable
dimensiones: 106 mm x 70 mm x 9 mm

Datos técnicos

Tipo de cachas	plástico mate
Dimensiones	82 x mm x 54 mm x 4 mm
Emblema Victorinox	tamponprint
Posibilidades de inscripción	tamponprint sin barniz de protección / grabado / grabado electrolítico en la hoja
Valores Pantone aproximados	0.7106 / 07136 = pantone 425



SwissCard Quattro

En lugar de una tijera, la SwissCard Quattro tiene un destornillador «quattro drive» para tornillos con cabeza ranurada y en cruz pequeños y medianos. La transmisión de fuerzas y la funcionalidad de este pequeño destornillador de cuatro usos son sorprendentes. Debido a su excelente relación precio-prestaciones, SwissCard Quattro resulta ideal como artículo promocional.



SwissCard Lite

La SwissCard Lite está equipada con una gran variedad de prácticas funciones y aparte de esto, cabe en cualquier billetera o agenda. Además de las funciones clásicas y de una lupa, ofrece al usuario una pequeña linterna, que sorprende por su tecnología LED muy avanzada. Una ayuda imprescindible con el tamaño reducido de una tarjeta de crédito.



0.7200.T rubí



0.7222.T2 zafiro



0.7233.T3 ónix



0.7300.T rubí



0.7322.T2 zafiro



0.7333.T3 ónix

SwissCard Quattro

12 funciones

1. abrecartas destornillador Quattro con:
2. – destornillador Phillips
3. – destornillador Phillips 1-2
4. – destornillador 3 mm
5. – destornillador 5 mm
6. alfiler (de acero inoxidable)
7. lima para uñas con:
8. – destornillador
9. pinzas
10. palillo de dientes
11. bolígrafo
12. regla (cm y pulgadas)



Embalaje estándar

cubierta de cartón (incluida en el precio)
dimensiones : 120 mm x 120 mm x 6 mm

4.0191

cubierta de introducción adicional,
imprimible en varios colores (con costo adicional)

Datos técnicos

Tipo de cacha	plástico mate
Dimensiones	82 mm x 54 mm x 4 mm
Posibilidades de inscripción	tamponprint sin barniz de protección / grabado / grabado electrolítico en la hoja

SwissCard Lite

12 funciones

1. abrecartas
2. tijeras
3. alfiler (de acero inoxidable)
4. bolígrafo
5. pinzas
6. lupa
7. – destornillador Phillips
8. – destornillador Phillips 1-2
9. – destornillador 3 mm
10. – destornillador 5 mm
11. Luz LED blanca
12. regla (cm y pulgadas)





Traveller y Voyager

Las navajas Traveller y Voyager de VICTORINOX son compañeros multifuncionales para los viajes y la práctica de deportes. A pesar de contar con muchas funciones prácticas, apenas ocupan espacio en la maleta o el equipaje. Según la versión, esta herramienta de bolsillo está dotada también de altímetro, termómetro, luz LED blanca muy luminosa, reloj, despertador, cuenta regresiva, barómetro y calculadora de tiempo de marcha o de viaje.



- 1.3705.AVT Traveller** longitud 91 mm
12 funciones estándar
- 13. tijeras
 - 14. gancho multiuso con:
 - 15. – lima para uñas
 - 16. bolígrafo
 - 17. alfiler (de acero inoxidable)
 - 18. mini-destornillador
 - 19. reloj digital, 12h/24h con:
 - 20. – despertador
 - 21. – cuenta regresiva
 - 22. – cronómetro
 - 23. – altímetro
 - 24. – barómetro
 - 25. – termómetro °C/°F



- 1.7905.AVT Traveller Lite** longitud 91 mm
igual que 1.3705.AVT, más :
- 26. destornillador Phillips
 - 27. Luz LED blanca



Embalaje estándar

caja de regalo (incluida en el precio)
Dimensiones: 115 mm x 48 mm x 25 mm



reloj digital 12h/24h, am/pm altímetro m/pies barómetro despertador 24h cuenta regresiva cronómetro termómetro °C/°F

Datos técnicos

Tipo de cachas	poliamida mate translúcida, resistente al rayado (cellidor brillante para modelo 1.8726), 91 mm
Emblema Victorinox	rojo/blanco, se encuentra en el frente, al mismo tiempo interruptor y mando para funciones electrónicas, incrustación metálica en cachas cellidor
Pila	3 voltios (pila litio usual en el comercio CR 1225), fácilmente reemplazable
Posibilidades de inscripción	tamponprint sin barniz de protección (navaja 1.8726 con barniz de protección) / grabado electrolítico en la hoja / grabado y estampado termograbado en cachas de poliamida solamente en el reverso / incrustación metálica en cachas de poliamida no es posible



- 1.3705.VT3 Voyager** longitud 91 mm
con las 12 funciones estándar, más:

- 13. tijeras
- 14. gancho multiuso con:
- 15. – lima para uñas
- 16. bolígrafo
- 17. alfiler (de acero inoxidable)
- 18. mini-destornillador
- 19. reloj digital con:
- 20. – despertador
- 21. – cuenta regresiva



- 1.7905.VT Voyager Lite** longitud 91 mm
igual que 1.3705.VT3, más:

- 22. destornillador Phillips
- 23. Luz LED blanca



reloj digital despertador cuenta regresiva



- 1.8726 Traveller Set** longitud 91 mm
con las 12 funciones estándar, más:

- 13. tijeras
- 14. gancho multiuso
- 15. sierra para madera
- 16. bolígrafo
- 17. alfiler (de acero inoxidable)
- 18. mini-destornillador
- 19. brújula
- 20. nivelador
- 21. termómetro °F
- 22. termómetro °C
- 23. lupa
- 24. regla (cm)
- 25. regla (pulgadas)
- 26. linterna de mano MAGLITE



- 1.8741.AVT Expedition Kit** longitud 91 mm
funciones 1–27 igual que 1.7905.AVT, más:

- 28. sierra para madera
- 29. sierra para metal
- 30. lima para metal y para uñas
- 31. limpia uñas
- 32. cincel y raspador
- 33. destornillador 2.5 mm
- 34. estuche de piel para cinturón
- 35. regla (cm)
- 36. regla (pulgadas)
- 37. brújula
- 38. nivelador
- 39. lupa 8 x
- 40. termómetro °C/°F
- 41. piedra para afilar



Herramientas de bolsillo con hoja bloqueable

En el desarrollo de estos modelos se ha concedido mucha importancia a la seguridad, la funcionalidad y la robustez. En todo el mundo, cuerpo de bomberos y policía, ejército y equipos de asistencia sanitaria confían plenamente en la calidad de nuestras herramientas de bolsillo con dispositivo de bloqueo. Las cachas y mangos de nylon resistentes y manejables, la ergonomía especial y el seguro sistema de bloqueo hacen de estas herramientas de bolsillo el instrumento preferido para usos profesionales.



RescueTool

Victorinox RescueTool es el resultado de muchos años de colaboración con servicios de seguridad y de rescate que han contribuido en su desarrollo y perfeccionamiento. El rompe vidrios y el corta cinturón están inmediatamente listos para el uso y se accionan con una sola mano. La RescueTool ha sido concebida para que se pueda abrir y usar con los guantes puestos. La navaja y el robusto destornillador se pueden bloquear de forma segura en estado abierto gracias al mecanismo Liner Lock.



0.8353.3 Nomad longitud 111 mm
contiene las 11 funciones estándar:

- | | |
|--------------------------------|------------------------|
| 1. hoja bloqueable | 7. - pelacables |
| 2. sacacorchos | 8. punzón escariador |
| 3. abrelatas con: | 9. anilla (inoxidable) |
| 4. - destornillador 3 mm | 10. pinzas |
| 5. destapador con: | 11. palillo de dientes |
| 6. - destornillador bloqueable | |



0.8363.3 Forester longitud 111 mm
con las 11 funciones estándar, más:

12. sierra para madera



0.8473.3 Parachutist longitud 111 mm
con las 11 funciones estándar, más:

12. hoja corta cinturón
destornillador Phillips (en lugar de sacacorchos)



0.8623.N RescueTool longitud 111 mm
cachas amarillo fluorescentes, contiene las 12 funciones:

- | | |
|---|---|
| 1. hoja bloqueable | 7. punzón escariador |
| 2. destornillador Phillips | 8. hoja corta cinturón |
| 3. rompe vidrio | 9. anilla (inoxidable) |
| 4. destornillador resistente/
abre parabrisas con: | 10. pinzas |
| 5. - destapador | 11. palillo de dientes |
| 6. - pela cables | 12. sierra corta parabrisas para
vidrio laminado |



Repuestos



0.8623.MWN RescueTool longitud 111 mm
12 funciones igual que 0.8623.N

pero con hoja bloqueable para abrir con una sola mano

Embalaje estándar
estuche de nylon rojo/amarillo
caja de regalo plata
dimensiones:
130 mm x 50 mm x 40 mm



Embalaje estándar
caja plegable plata
(incluida en el precio)
dimensiones:
115 mm x 32 mm



0.9023 Outrider longitud 111 mm
con las 11 funciones estándar, más:

12. sierra para madera
13. tijeras
14. destornillador largo Phillips



0.9064 WorkChamp longitud 111 mm
con las 11 funciones estándar, más:

- | | |
|-----------------------------------|---------------------------------|
| 12. sierra para madera | 17. alicate multiuso con: |
| 13. tijeras | 18. - corta alambres |
| 14. destornillador largo Phillips | 19. - prensaterminales |
| 15. sierra para metal con: | 20. destornillador Phillips 1-2 |
| 16. - lima para metal | 21. mini-destornillador |

Datos técnicos

Tipo de cachas	nylon mate, resistente al rayado, 111 mm
Colores	rojo, azul y negro (página 22) amarillo fluorescente en RescueTool
Posibilidades de inscripción	tamponprint sin barniz de protección / estampado termograbado / grabado / grabado electrolítico en la hoja / incrustación metálica no es posible
Repuestos	A.8590 rompe vidrio, A.8591 sierra corta parabrisas



GolfTool

Apasionados por el golf han contribuido con todos sus conocimientos y su experiencia al desarrollo de GolfTool. Práctica y siempre al alcance de la mano, GolfTool posee diez funciones esenciales para los golfistas. Esta herramienta imprescindible para el golf llama la atención por un manejo muy sencillo con una sola mano de la herramienta de reparación y del referenciador de pelotas. El perforador permite colocar el «tee» de forma precisa y rápida, también en terrenos secos o congelados.



EcoLine

La línea EcoLine cuenta con las mismas funciones y características que las navajas «Swiss Army Knives». Sólo las cachas son algo diferentes: de acabado mate y, por ello, menos sensibles al rayado. Si el mensaje publicitario conforme al diseño o la identidad corporativos de su empresa no exige un fondo brillante, EcoLine es la elección indicada para usted. Los modelos EcoLine no impresos llevan el emblema de VICTORINOX en estampado termograbado.

0.7052.T GolfTool longitud 91 mm

- herramienta de reparación
- referenciador de pelotas
- perforador
- limpia ranuras
- destapador
- lima para uñas
- hoja
- pinzas
- palillo de dientes
- tijeras

embalaje estándar
caja de regalo plata (incluida en el precio)
dimensiones: 115 mm x 47 mm x 20 mm

4.0852 estuche de nylon negro

4.0853 estuche negro de piel con «clip» y lapicero

.T translúcido rojo

.T2 translúcido azul

.3 negro

Datos técnicos

Tipo de cacha	nylon mate, resistente al rayado, 91 mm
Colores	rojo translúcido, azul translúcido, negro
Posibilidades de inscripción	GolfTool: grabado electrolítico en la hoja / en el reverso: tamponprint sin barniz de protección / estampado termograbado y grabado / incrustación metálica no es posible, referenciador de pelota: tamponprint hasta 4 colores

2.2303 longitud 84 mm

- hoja grande
- hoja de uso múltiple:
- destapador
- abrelatas
- destornillador
- pela cables
- anilla (inoxidable)
- pinzas
- palillo de dientes

2.3303 longitud 84 mm

- hoja grande
- hoja de uso múltiple:
- destapador
- abrelatas
- destornillador
- pela cables
- sacacorchos
- anilla (inoxidable)
- pinzas
- palillo de dientes

2.3803 longitud 84 mm

- hoja grande
- lima para uñas con:
- limpia uñas
- sacacorchos
- abrelatas con:
- destornillador 3 mm (también para tornillos a cruz)
- destapador con:
- destornillador 6 mm
- pela cables
- punzón escariador
- anilla (inoxidable)
- pinzas
- palillo de dientes

Modelo estándar 3.3603 / 13 longitud 91 mm con las 12 funciones estándar:
3.3613 contiene adicionalmente: 13. sierra para madera

3.3703 / 13 longitud 91 mm con las 12 funciones estándar, más:
3.3713 contiene adicionalmente: 13. sierra para madera

rojo .01 188C

2 azul .02 280

3 negro .03 negro

7 blanco .07 blanco = sin

Valores Pantone aproximadas

Datos técnicos

Tipo de cachas	nylon mate, resistente al rayado, 84 mm + 91mm
Emblema Victorinox	estampado termograbado plata (estándar) o tamponprint (si está coplado con un logotipo en tamponprint)
Posibilidades de inscripción	tamponprint (emblema Victorinox en el frente o reverso también en tamponprint) sin barniz de protección / estampado termograbado / grabado / grabado electrolítico en la hoja / incrustación metálica no es posible



SwissTool Spirit

SwissTool Spirit ha sido la ganadora en numerosos tests de muchas revistas especializadas de todo el mundo. Ninguna otra herramienta multifuncional reúne la estética, el amor por el detalle y una excelente ergonomía de forma tan refinada como la SwissTool Spirit. Acero inoxidable templado de alta calidad, empleado para la fabricación de una amplia variedad de herramientas prácticas y de fácil uso, con una elegancia que no pasa de moda y una funcionalidad para toda la vida.



SwissTool

SwissTool ha sido concebida para ser usada bajo duras condiciones y por profesionales que sólo admiten la máxima calidad. Absolutamente fiable y extraordinariamente robusta. Estos atributos son las características principales y distintivas de SwissTool de VICTORINOX. Una herramienta multifuncional de la más alta calidad, diseñada para las tareas más exigentes. SwissTool estará siempre, con toda seguridad, a su servicio.

3.0224 SwissTool Spirit longitud 105 mm

con hoja puntiaguda
en lugar de hoja normal y ondulada

3.0227.L o L1 SwissTool Spirit 3.0227.N o N1 SwissTool Spirit

1. alicate multiuso de punta fina
2. destornillador 2 mm
3. destornillador 3 mm
4. corta alambre para alambre delgado y suave (hasta 40 HCR)
5. destapador
6. destornillador 6 mm
7. palanca
8. hoja normal y ondulada
9. tijeras
10. lima para metal
11. sierra para metal
12. sierra para madera
13. punzón escariador
14. destornillador Phillips 1+2
15. cincel y raspador
16. pela cables corte longitudinal
17. encorvador de alambres
18. pela cables
19. pela cables corte circular
20. abrelatas
21. gancho multiuso
22. estuche de piel o de nylon
23. orificio para sacacorchos
24. corta alambres endurecido
25. orificio para colgar
26. resortes individuales
27. bloqueo corredizo

3.0224
peso 205 g



3.0238.L SwissTool Spirit Plus 3.0238.N SwissTool Spirit Plus

28. porta bit
29. llave de tuercas con
30. – bit Hex 3
31. – bit Hex 4
32. – bit Phillips 0
33. – bit Phillips 3
34. – bit Torx 10
35. – bit Torx 15
36. espacio para bits adicionales
37. mini-destornillador
38. sacacorchos

3.0239.L SwissTool Spirit Plus 3.0239.N SwissTool Spirit Plus

39. llave de trinquete (30Nm)
(en lugar de bits)
40. barra de extensión



3.0238.N



3.0239.N



4.0822.L

4.0822.L1

4.0822.N

Datos técnicos

Posibilidades de inscripción tamponprint (barnizado al horno) en el mango / grabado electrolítico en el mango o en la hoja / grabado en el mango
– grabado de nombre (grabado con diamante, contorneado, letras estándar)
– logotipo y nombre (grabado con diamante CNC)

3.0323 SwissTool longitud 115 mm

con hoja ondulada
(en lugar de tijeras 9)

3.0327.L, .L1 ou .N SwissTool

1. alicate multiuso
2. destornillador 2 mm
3. destornillador 3 mm
4. corta alambre para alambre delgado y suave (hasta 40 HCR)
5. destapador
6. destornillador 5 mm
7. destornillador 7,5 mm
8. hoja
9. tijeras
10. lima para metal
11. sierra para metal
12. sierra para madera
13. punzón escariador
14. destornillador Phillips 1+2
15. cincel y raspador
16. palanca
17. encorvador de alambres
18. pela cables
19. limpiador alambres
20. abrelatas
21. regla (230) mm
22. regla (9) pulgadas
23. prensaterminales para cable eléctrico
24. estuche de piel o de nylon
25. orificio para sacacorchos
26. corta alambres endurecido
27. orificio para colgar
28. resortes individuales
29. bloqueo corredizo

.L = en estuche de piel

.L1 = estuche de piel con clip rotativo

.N = en estuche de nylon

.N1 = estuche de nylon con clip rotativo



3.0327

peso 286g



3.0338.L



3.0339.L

3.0338.L o .N SwissTool Plus

- | | |
|----------------------|-----------------------------------|
| 28. porta bit | 34. – bit Torx 10 |
| 29. llave de tuercas | 35. – bit Torx 15 |
| 30. – bit Hex 3 | 36. espacio para bits adicionales |
| 31. – bit Hex 4 | 37. mini-destornillador |
| 32. – bit Phillips 0 | 38. sacacorchos |
| 33. – bit Phillips 3 | |

3.0339.L o .N SwissTool Plus

39. llave de trinquete (30 Nm) (en lugar de llave de tuercas)
40. barra de extensión para bits



4.0823.L

4.0823.L1

4.0823.N



Set Caran d'Ache

Caran d'Ache y VICTORINOX se han unido para crear un atractivo set promocional. Dos empresas suizas famosas en todo el mundo, reconocibles inmediatamente, que le ofrecen un valor de presencia constante para su publicidad. ¡La mejor transferencia de imagen para su empresa!



Accesorios

Los artículos promocionales de VICTORINOX, como objetos de gran imagen, valiosos y de larga duración, se deben llevar y proteger de forma adecuada. Nuestra amplia gama de accesorios ofrece la solución perfecta. Estuches de cuero auténtico para fijar al cinturón, cadenas de acero fino y llaveros de acero inoxidable agregan al regalo publicitario un toque de elegancia, haciéndolo aún más atractivo.



4.4321.2
Classic y bolígrafo, rojo tinta azul

4.321.3
Classic y bolígrafo, rojo tinta negro

4.4323.3
Classic y bolígrafo, negro tinta azul

4.4323.3
Classic y bolígrafo, negro tinta negra



0.6223 Classic



4.4331.2
Spartan y bolígrafo, rojo tinta azul

4.4331.3
Spartan y bolígrafo, rojo tinta negra

4.4333.2
Spartan y bolígrafo, negro tinta azul

4.4333.3
Spartan y bolígrafo, negro tinta negra



1.3603 Spartan

Datos técnicos

Posibilidades de inscripción

Navaja	0.6223 ver página 13, 1.3603 ver página 11
Bolígrafo	tamponprint (en un solo color) / grabado
Estuche	tamponprint (solamente en el exterior y en un color)
Embalaje	dimensiones: 162 mm x 70 mm x 35 mm
Indicación	podrán aparecer mínimas diferencias de color entre la navaja y el bolígrafo, debido a que los materiales de base utilizados son diferentes. El estuche vacío sirve como estuche para gafas



Estuche de plástico, burdeos revestimiento gris

Estuche de plástico, negro revestimiento negro



4.1863
Anillo de llaves con estuche de imitación piel para navajitas de bolsillo de 58 mm. De esta manera se mantiene protegido también en el manajo de llaves



Estuche de piel, negro con cierre adhesivo



Estuche de piel, marrón con cierre adhesivo



Estuche de nylon, negro con cierre adhesivo y compartimento para linterna



Estuche de lazo, piel negro forro revestido de rojo



4.1853
Lazo de cinturón de piel negro, longitud 7 cm, con mosquetón y anillo de sujeción



4.1858
Colgante de cinturón, inox «Multiclip» Posibilidades de inscripción: Grabado electrofónico en superficie de 10 mm x 10 mm



4.1813
Cadena blindada rectificada, cromada, longitud 40 cm con mosquetón y anillo de llaves



4.1815
Cadena blindada redonda, niquelada, longitud 40 cm con 2 mosquetones



Arte de Mesa

La hoja con la dureza justa y el ángulo de corte probado al láser garantizan la buena calidad de corte y la incomparable duración larga de los cuchillos. Chefs de cocina y otros profesionales del ramo en el mundo entero están convencidos de las ventajas de los cuchillos VICTORINOX de uso profesional y para el hogar. Desde el cuchillo forjado para el uso profesional al más alto nivel hasta el práctico pelador, en nuestro surtido usted encontrará el artículo promocional ideal de acuerdo a su estilo de vida.



7.7433.23G
Grand-Maitre
cuchillo forjado para pan
hoja 23 cm, con filo ondulado
en caja de regalo



7.7323.17G
Grand-Maitre
cuchillo Santoku forjado
hoja 17 cm con alvéolos
en caja de regalo



6.7113.3G
Swiss Classic
juego de 3 piezas para ver-
dura en caja de regalo



6.7173.8
Swiss Classic
soporte para cuchillos con
8 piezas en caja de regalo



5.1020.2
Juego de 2 piezas trinche
mangos de madera
en caja de regalo

5.1023.2
Juego de 2 piezas trinche
mangos de polipropileno
en caja de regalo



7.6074
Pelador de papas
acero inoxidable
(inscripción no es posible)
en cartón para colgar



7.6073
Pelador de papas rojo
en caja para colgar

7.6073.3
Pelador de papas negro
en caja para colgar



6.8003.19G
SwissClassic cuchillo para trinchar
hoja 19 cm con mango FIBROX
en caja de regalo



6.8523.17G
SwissClassic cuchillo Santoku
hoja 17 cm con alvéolos
y mango FIBROX
en caja de regalo



6.8633.21G
SwissClassic para pan
hoja 21 cm
mango FIBROX
en caja de regalo

5.1630.21
Cuchillo para pan
hoja 21 cm
con mango de madera
protección plástica
Caja de regalo
(con costo adicional))



6.7831 rojo (20 piezas/caja)
6.7332 azul (6 piezas/caja)
6.7833 negro (20 piezas/caja)
SwissClassic cuchillo de mesa (punta redondeada)
hoja 10 cm con filo dentado
y mango polipropileno
en caja de regalo



6.7232 azul (6 piezas/caja)
6.7233 negro (6 piezas/caja)
SwissClassic cuchillo de mesa (puntiagudo)
hoja 10 cm con filo dentado
y mango polipropileno
en caja de regalo



7.7233.6G negro
7.7323.6G azul
SwissClassic juego
cuchillos de mesa (puntiagudo)
hoja 10 cm con filo dentado
y mango polipropileno
en caja de regalo

6.7333.6G negro
6.7332.6G azul
SwissClassic juego
cuchillos de mesa (punta redon-
deada) hoja 10 cm con filo den-
tado y mango polipropileno
en caja de regalo

Datos técnicos

Posibilidades de inscripción	grabado electrolítico en la hoja / tamponprint en pelador de papa / inscripción sobre caja de regalo (...G) no es posible
Cantidad mínima	1000 piezas (cuchillo) para modelos 6.7113.3G, 6.7233.6G, 6.7232.6G, 6.7333.6G, 6.7332.6G, 6.7232, 6.7233, 6.7332, 6.7831, y 6.7833



Relojes para regalo corporativo

Nuestra colección de relojes promocionales le ofrece un diseño práctico y gran funcionalidad a precios atractivos. Pero estos relojes satisfacen al mismo tiempo las más altas exigencias y destacan por su sobria elegancia. Las tres líneas Field, Garrison y Garrison Elegance están disponibles con esferas y correas de diferentes colores. Fueron creados para contribuir al éxito de su empresa: como parte de un plan de promoción de ventas o de un programa de incentivos, o simplemente como artículo promocional para ocasiones especiales.

FIELD

Características

- movimiento de cuarzo suizo
- caja de acero inoxidable (316L)
- sumergible hasta 100 M (10 ATM / 330 pies)
- cristal mineral resistente
- agujas luminiscentes
- corona con cambio de fecha
- calendario y hora militar
- exclusivamente para fines de publicidad



FIELD
correa sintética negra
Ø 38.5 mm
26008.CB esfera negra
26000.CB esfera blanca

Ø 30 mm
26009.CB esfera negra
26001.CB esfera blanca



FIELD
correa de piel negra
Ø 30 mm
26003.CB esfera blanca
26011.CB esfera negra

Ø 38.5 mm
26002.CB esfera negra
26010.CB esfera negra



FIELD
correa de piel marrón
Ø 38.5 mm
26012.CB esfera negra
26004.CB esfera blanca

Ø 30 mm
26013.CB esfera negra
26005.CB esfera blanca

FIELD



FIELD
brazalete de acero inoxidable (316L)
Ø 30 mm
26007.CB esfera blanca
26006.CB esfera blanca



FIELD Chrono
correa de piel marrón
Ø 40 mm
26049.CB esfera blanca



FIELD Chrono
brazalete de acero inoxidable (316L)
Ø 40 mm
26050.CB esfera blanca

Funciones de cronógrafo

- cronometraje con precisión de 1 décima de segundo
- contadores de 60 segundos y 30 minutos
- cronometraje de tiempos fraccionados



embalaje estándar
dimensiones 102 x 82 x 70 mm

26006.CB



Datos técnicos para todos los relojes

Posibilidades de inscripción tamponprint en esfera (de varios colores) / grabado en el fondo de la caja y en el lado / en esfera de Chrono inscripción no es posible / tamponprint sobre estuche (en color blanco solamente)

GARRISON

Características

- movimiento de cuarzo suizo
- caja de acero inoxidable (316L)
- sumergible hasta 100 M (100 ATM / 330 pies)
- cristal mineral resistente

- agujas e índices luminiscentes
- corona para cambio rápido de fecha
- calendario
- exclusivamente para fines de publicidad



GARRISON
correa sintética negra
Ø 40 mm
26024.CB esfera beige

Ø 34 mm
26025.CB esfera beige



GARRISON
correa de piel negro
Ø 34 mm
26035.CB esfera negra
26043.CB esfera plata

Ø 40 mm
26034.CB esfera negra
26042.CB esfera plata



GARRISON
brazalete de acero inoxidable (316L)
Ø 40 mm
26046.CB esfera plata
26038.CB esfera negra

Ø 34 mm
26047.CB esfera plata
26039.CB esfera negra

GARRISON ELEGANCE

Características

- movimiento de cuarzo suizo
- caja de acero inoxidable (316L)
- sumergible hasta 100 M (10 ATM/330 pies)
- cristal mineral resistente

- agujas e índices luminiscentes
- corona para cambio rápido de fecha
- calendario
- exclusivamente para fines de publicidad



GARRISON ELEGANCE
correa sintética negra
Ø 40 mm
26055.CB esfera negra

Ø 32 mm
26060.CB esfera negra



GARRISON ELEGANCE
correa de piel marrón
Ø 32 mm
26058.CB esfera plata

Ø 40 mm
26053.CB esfera plata



GARRISON ELEGANCE
correa de piel negra
Ø 40 mm
26052.CB esfera negra
26051.CB esfera plata

Ø 32 mm
26057.CB esfera negra
26056.CB esfera plata



GARRISON
correa de piel marrón
Ø 34 mm
26029.CB esfera beige

Ø 40 mm
26028.CB esfera beige



26034.CB



GARRISON ELEGANCE
Brazalete de acero inoxidable (316L)
Ø 32 mm
26059.CB esfera plata

Ø 40 mm
26054.CB esfera plata



26054.CB



Preparación de impresión y muestras de inscripción

En casi todos los artículos de nuestro surtido se pueden colocar inscripciones publicitarias según sus deseos individuales. Las muestras de inscripción que usted nos envía son registradas y procesadas digitalmente por nuestros especialistas. Cada impresión exige ligeros retoques de las muestras para asegurar el mejor resultado. Nuestro objetivo es lograr la reproducción más precisa posible de su CD o CI. Podemos hacerlo gracias al uso de las tecnologías más modernas.



Impresión

En productos de alta calidad que llegan al mundo entero como embajadores de imagen, la inscripción y la impresión también deben ser del más alto nivel. Le garantizamos una gran variedad de técnicas de inscripción para reproducir fielmente su mensaje publicitario según sus deseos. Nuestro objetivo es que su publicidad y nuestro producto formen una unidad que promocióne con éxito su empresa como un instrumento de marketing efectivo.

Muestras de inscripción Por favor, envíenos sus muestras de inscripción en una de las siguientes versiones:

Datos electrónicos:

Muestras para logotipos corporativos



Los textos deben estar transformados en rutas y los colores, definidos claramente y de forma inequívoca con códigos de identificación Pantone, RAL o HKS.

Imágenes para impresión de fotos



Los ficheros gráficos tienen que tener una resolución de 300dpi en tamaño 1:1. El fichero se acepta en modo RGB o CMYK.

Propuestas de diseño



Nuestros diseñadores aceptan propuestas creativas en los programas Adobe Acrobat, QuarkXPress y Adobe InDesign, aunque éstas después se deben convertir y tratar especialmente para la impresión tampográfica.

Muestras no aptas

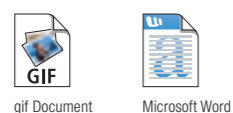

Los ficheros Gif no sirven como muestras porque tienen una resolución de solamente 72dpi (los ficheros Gif están destinados a Internet). Los archivos Word tampoco son aptos para la preparación de la impresión porque los caracteres pueden cambiar si el documento se abre en ordenadores Mac.

Muestras convencionales:

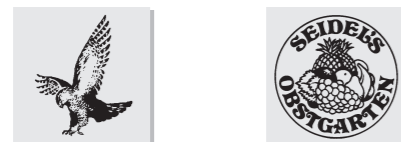

Usted nos envía un original reproducible en blanco y negro o en color (si es posible ampliado, pero de tamaño DIN A4 como máximo). También puede enviarnos tarjetas de visita, papel con membrete, etiquetas o cualquier otro material gráfico que pueda servirnos como original.

El emblema de Victorinox junto con su mensaje publicitario

Le aconsejamos que además de la inscripción de publicidad, ponga también – siempre que sea posible – el emblema de VICTORINOX, ya que es el símbolo inconfundible de la calidad de nuestros productos y valoriza además la transferencia de imagen. El emblema de VICTORINOX se puede colocar en el frente o el reverso, pero únicamente en la posición estándar. Si no desea el emblema, debe indicarlo explícitamente en su pedido.

Impresión de prueba «visto bueno»

En su primer pedido, le enviamos junto con la confirmación del pedido, una tirada de prueba en color 1:1, impresa en papel o como fichero PDF. Pero como este documento se imprime en una impresora láser, los colores no son definitivos. Por motivos técnicos de producción, detrás del número de artículo – y según la técnica de inscripción deseada – se pone R1 para incrustación metálica, R2 para tampografía, R3 para estampado termograbado y R5 o R6 para grabado electrolítico.



Tamponprint

La impresión por tampón ofrece un cúmulo de ventajas y ha probado su eficacia millones de veces en VICTORINOX. Se pueden reproducir siglas, logotipos, textos, imágenes e incluso fotos con nitidez y con los contornos claros. Básicamente, se puede elegir entre dos procedimientos que se utilizan dependiendo de las necesidades. Por un lado, trabajamos con el procedimiento "spot" (malla de 48) con hasta 6 colores y, por el otro, con impresión fotográfica a 4 colores (CMYK, malla de 54). En ambos procedimientos se toma el color de un cliché de acero mediante un tampón elástico (imagen impresa grabada) y se traspa al objeto que se quiere imprimir.

Barniz de protección

Las inscripciones realizadas con la impresión por tampón Victorinox sobre cachas Cellidor se recubren con un barniz de protección de brillo intenso (excepto en los modelos Classic con LED o láser y/o bolígrafo).

La impresión, que ya de por sí tiene un buen mantenimiento, mejora en gran medida su resistencia química y a la abrasión debido al barniz duro. De este modo se garantiza, por ejemplo, que su mensaje publicitario permanezca más tiempo en el llavero y no se desgaste. Este procedimiento es respetuoso con el medio ambiente y el barniz es adecuado para alimentos.

Nota:

Las impresiones en color sobre fondo oscuro siempre tienen que imprimirse previamente en color blanco. En caso de impresión fotográfica (CMYK), esto implica una pasada adicional (color base blanco + impresión a 4 colores).



Grabado electrolítico

Inscripción de piezas metálicas por técnica electrolítica (electrolito y corriente de grabado). Apropiado para logotipos con líneas finas o grandes superficies y para fuentes delgadas y gruesas. Muy duradero.

Colores: antracita / azul oscuro



Incrustación metálica

Mediante un proceso fotoquímico se fabrica la incrustación de acero cromado que se aplica después a la cacha de plástico por acción de la presión y el calor. Por motivos técnicos, no es posible en cachas de nylon o traslúcidas. Apropia para logotipos, letras y grandes inscripciones. Muy buen aspecto, muy duradera.

Color: plateado (acero cromado)



Importante: en incrustaciones metálicas positivas, tienen que unirse todas las letras, caracteres o logotipos libres para formar una unidad. En una incrustación metálica negativa (véase foto), hay que abrir las letras y los números cerrados.

Estampado termograbado

El estampado de la inscripción a una cierta profundidad se realiza mediante un troquel de latón, de una lámina de estampación, por acción de la temperatura y de la presión. Apropia para logotipos sencillos, letras y números finos. Una buena durabilidad se alcanza sólo en caso de letras finas y no está garantizada en caso de grandes superficies.

Colores: solamente en un color; plata, blanco, oro, rojo, negro, verde. No es posible en colores según Pantone.

Para cantidades pequeñas podemos ofrecer 5 escrituras estándar (ver imagen). De esta manera se evitan los gastos de troquel.



Times (pequeño)



Times (grande)



Times (pequeño & grande)



Helvetica condensado



Helvetica



Script

Termograbado

El estampado de la inscripción a una cierta profundidad se realiza con la ayuda de un troquel de latón, de una lámina de estampación y por acción de la temperatura y de la presión. Apropia para cantidades pequeñas / nombres individuales / textos cortos sin logotipos (también posible: ciertos caracteres especiales) / el grabado con diamante (SwissTool) permite también logotipos y textos.

Colores: en caso de superficies de plástico relleno con color blanco / en acero (SwissTool) sin color adicional.

Indicación: Las escrituras estándar pueden variar de tamaño / logotipos y textos aparecen en la SwissTool de forma contorneada.



letra de palo Futura



letra de palo Futura cursiva



letra de adorno Script italique



grabado con diamante Fuente Modrome



logo y nombre de empresas grabado con diamante

Superficies de inscripción 1:1

Las imágenes de los productos y de las superficies de inscripción (espacios grises) están a escala 1:1. La inscripción se coloca dentro de estos espacios grises por nuestros especialistas siguiendo el deseo del cliente, según el logotipo y la palabra/texto, siguiendo unas reglas ópticas y gráficas.

Tamponprint 

Estampado termograbado 

Navajas Suizas / Ecoline

Frente

Reverso

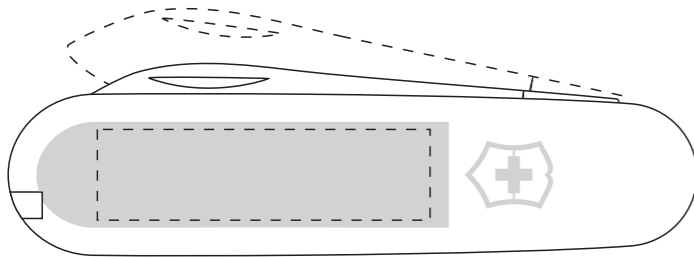

Frente con emblema, longitud 91 mm

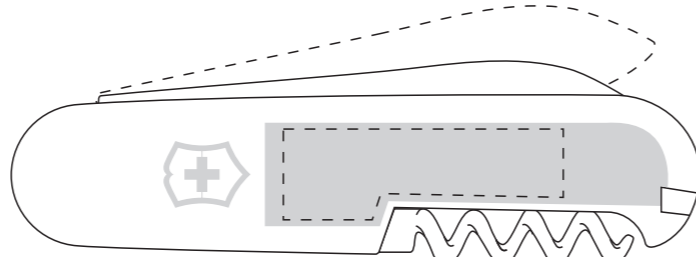

Reverso con emblema, longitud 91 mm

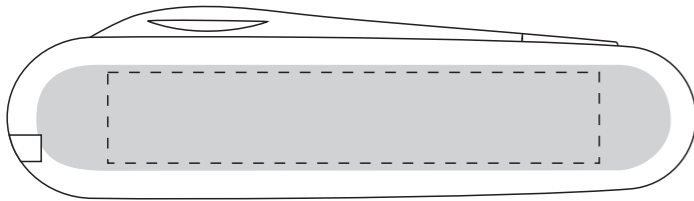

Frente sin emblema, longitud 91 mm

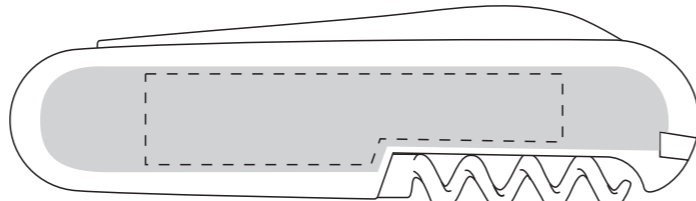

Reverso sin emblema, longitud 91 mm

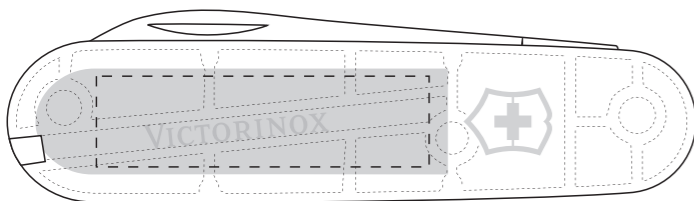

Frente translúcida siempre con emblema, longitud 91 mm

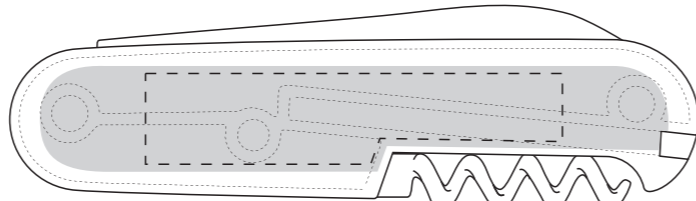

Reverso translúcida sin emblema, longitud 91 mm

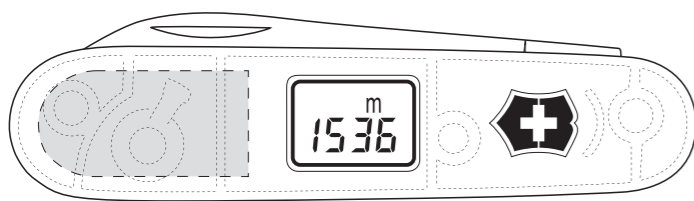

Frente translúcida siempre con emblema, longitud 91 mm, Traveller y Voyager

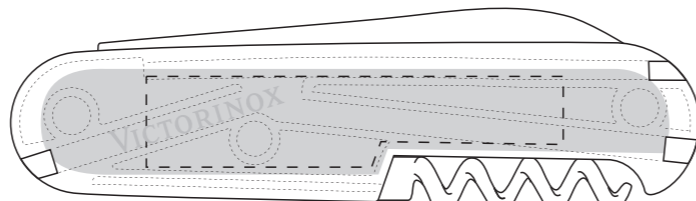

Reverso translúcida sin emblema, longitud 91 mm, Traveller y Voyager

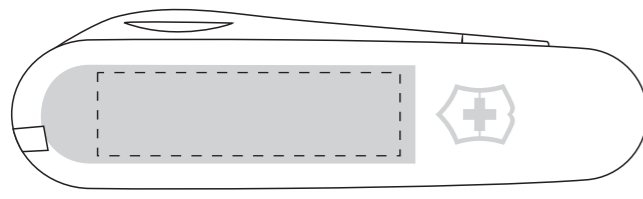

Frente con emblema, longitud 84 mm

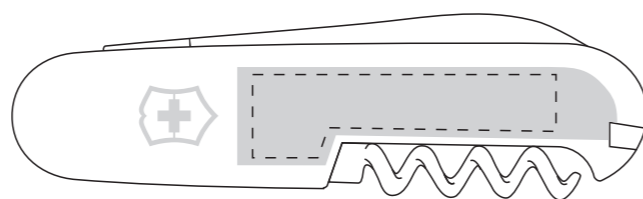

Reverso con emblema, longitud 84 mm

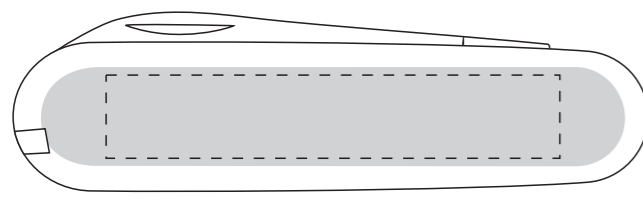

Frente sin emblema, longitud 84 mm

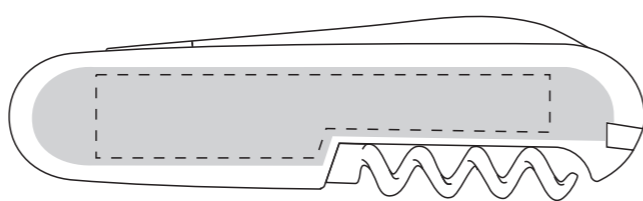

Reverso sin emblema, longitud 84 mm

Navajitas de bolsillo

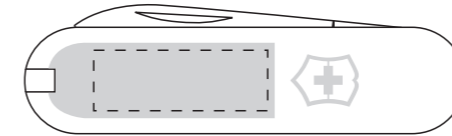

Frente con emblema, longitud 58 mm

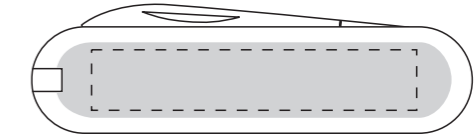

Frente sin emblema, longitud 58 mm (reverso la misma superficie)

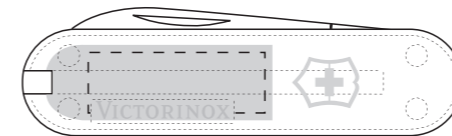

Frente translúcida, longitud 58 mm

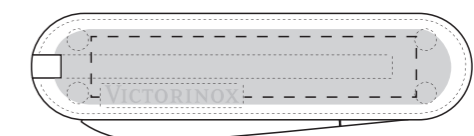

Reverso translúcida, longitud 58 mm

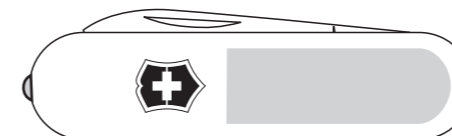

Frente con LED, emblema siempre en el frente, longitud 58 mm

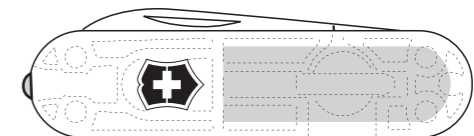

Frente translúcida con LED, emblema siempre en el frente, longitud 58 mm

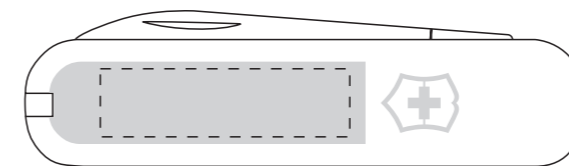

Frente con emblema, longitud 74 mm

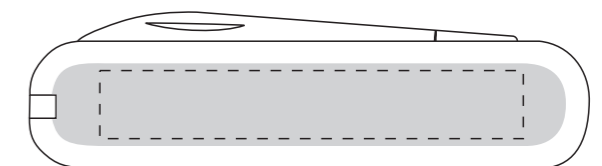

Frente sin emblema, longitud 74 mm (reverso la misma superficie)

Herramientas multiuso con hoja bloqueable

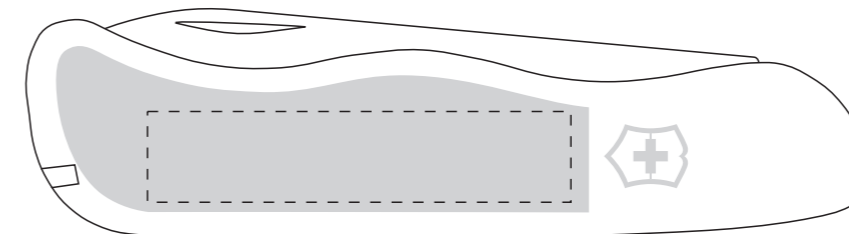

Frente con emblema, longitud 111 mm

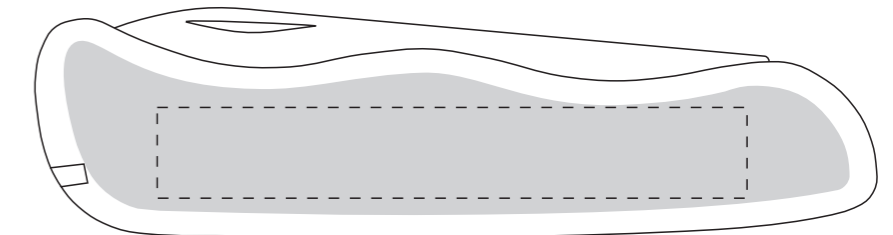

Frente sin emblema, longitud 111 mm

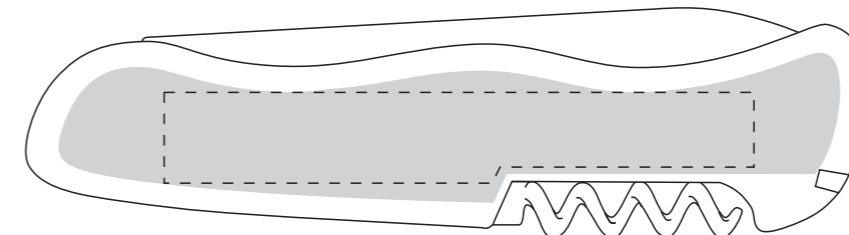

Reverso, longitud 111 mm (modelos 0.83., 0.84., 0.86. con sistema de desbloqueo interno mediante resorte)

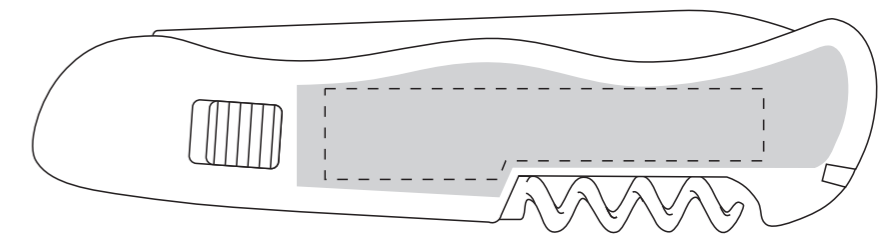

Reverso con pasador, longitud 111 mm (modelos 0.88., 0.89., 0.90. con sistema de desbloqueo externo mediante pasador)

Incrustación metálica

Solamente en cachas Cellidor translúcidas

Navajas Suizas

Frente

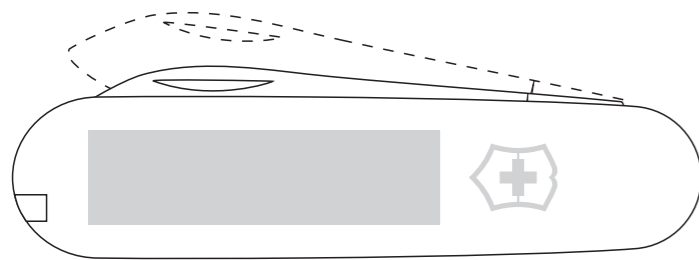

Frente con emblema, longitud 91 mm

Reverso

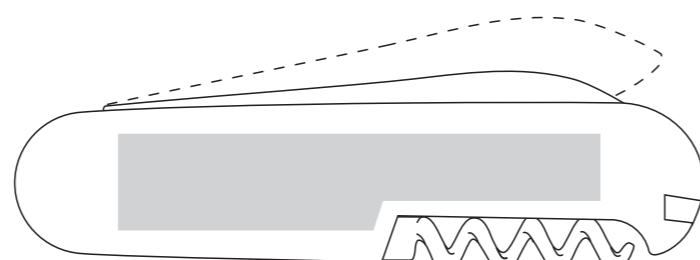

Reverso sin emblema, longitud 91 mm

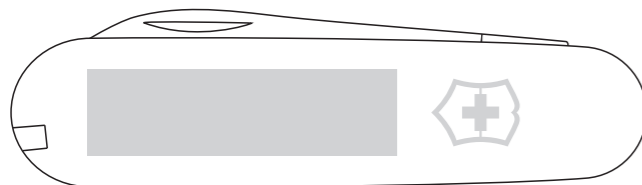

Frente con emblema, longitud 84 mm

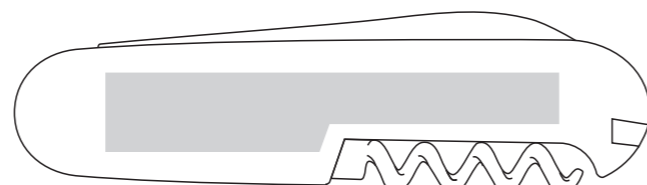

Reverso sin emblema, longitud 84 mm

Navajitas de bolsillo

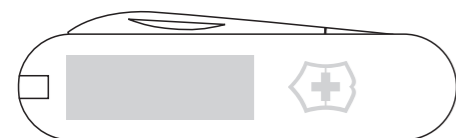

Frente con emblema, longitud 58 mm



Reverso sin emblema, longitud 58 mm

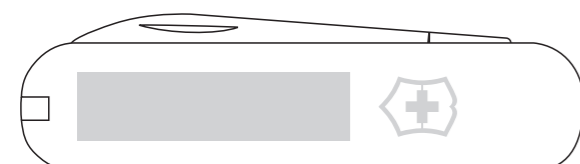

Frente con emblema, longitud 74 mm

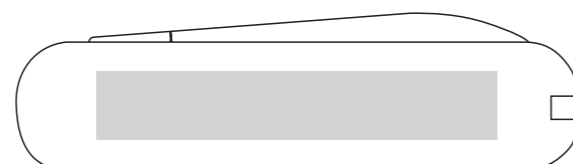

Reverso sin emblema, longitud 74 mm

Grabado electrolítico

Navajas Suizas



0.62.. hoja 58 mm

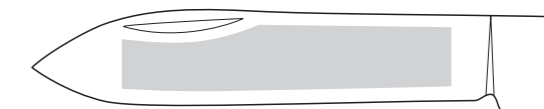

1.36.. hoja 91 mm



0.70.. hoja GolfTool

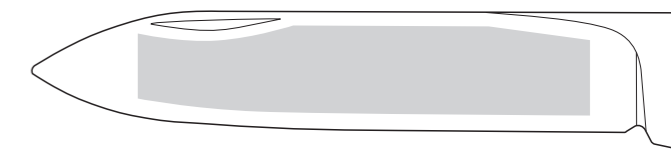

0.83.. hoja bloqueable

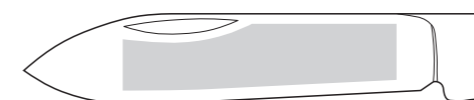

0.36.. hoja 84 mm

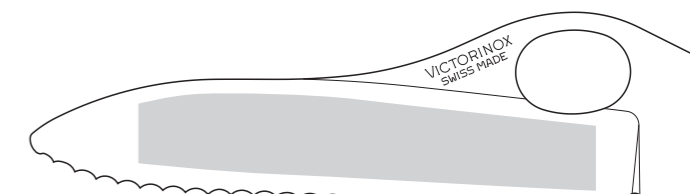

0.86.. hoja RescueTool (apertura a una mano)

cuchillos de cocina

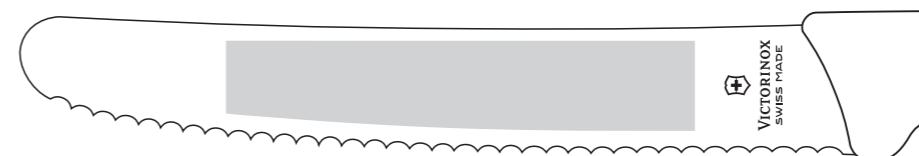

6.78.. cuchillo de mesa

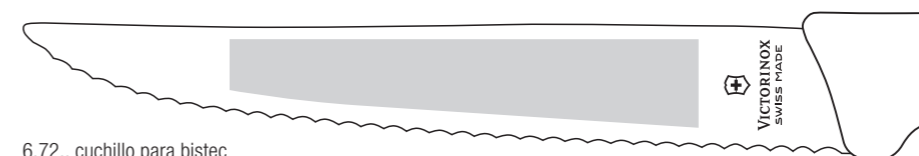

6.72.. cuchillo para bistec

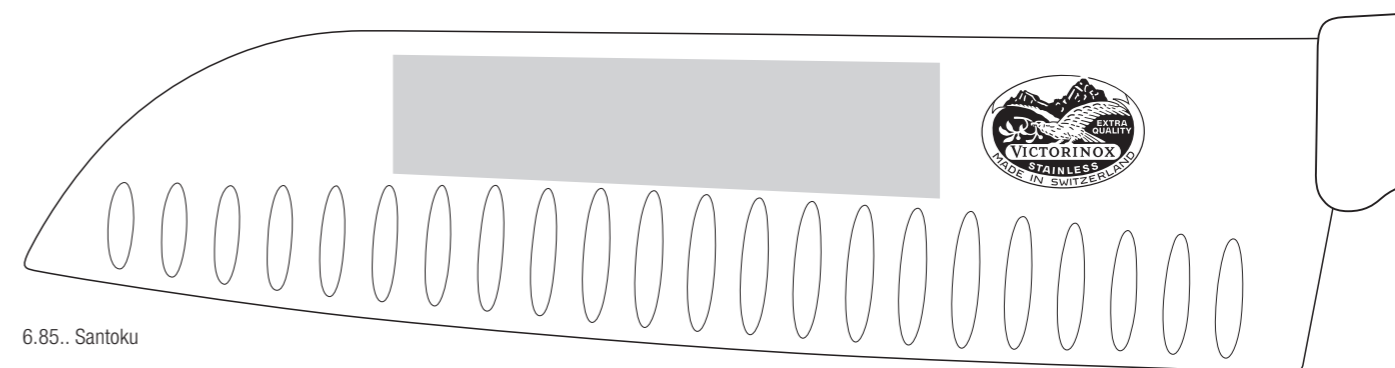

6.85.. Santoku

Tamponprint Grabado

SwissCard Classic / Quattro

Frente

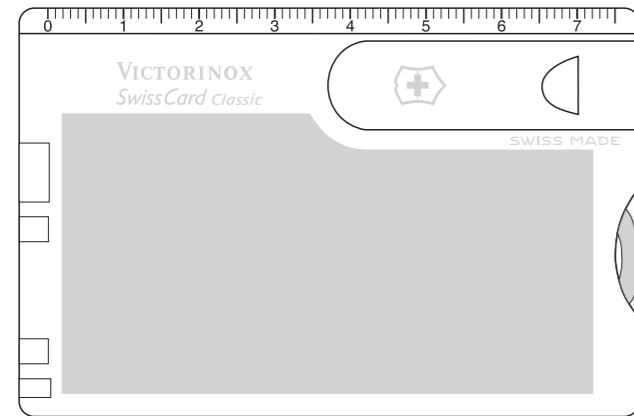

Reverso

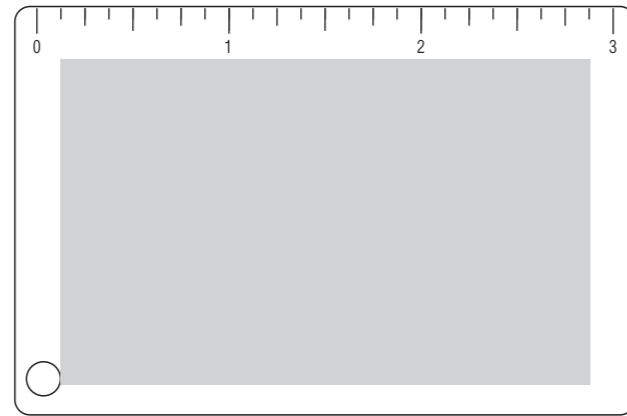

SwissCard Lite

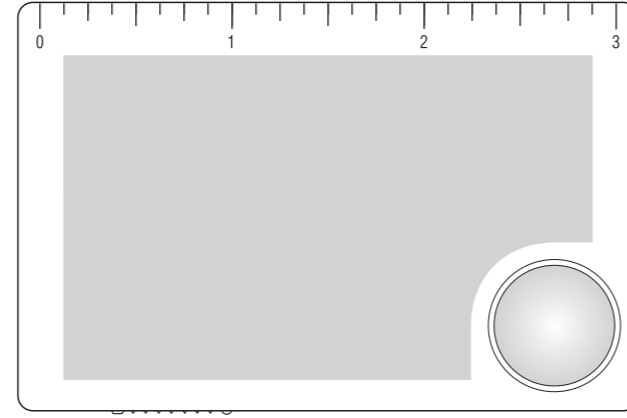
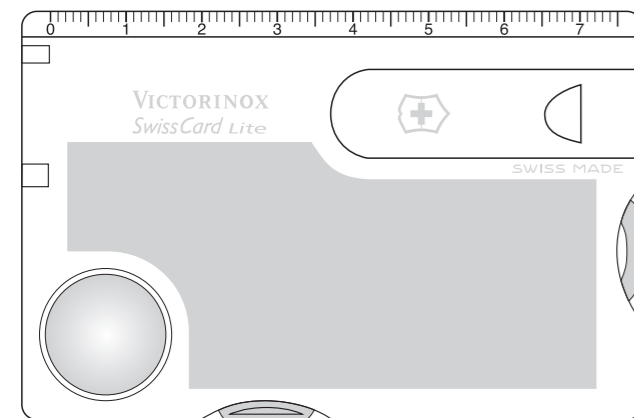

Sets Caran d'Ache

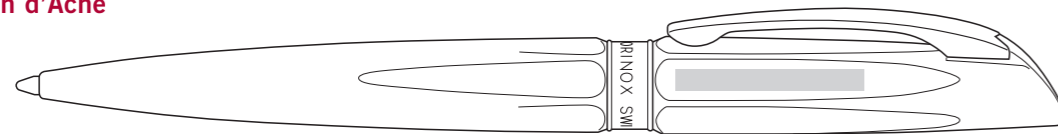

Para cada superficie de inscripción se necesita un troquel individual

Tamponprint Grabado Estampado termograbado

GolfTool

Frente (posible solamente en el referenciador de pelotas)

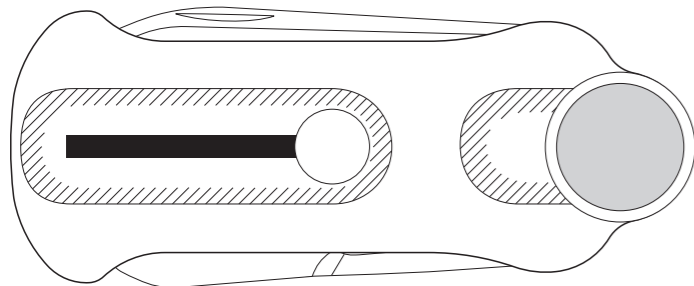

Reverso

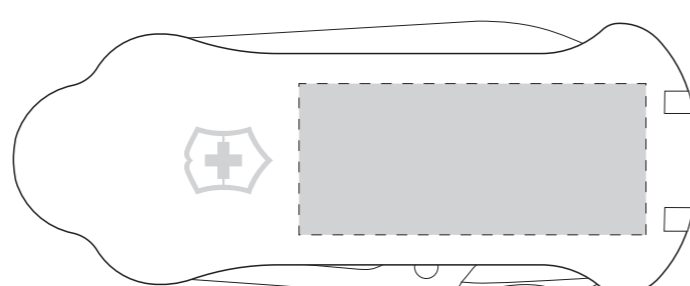

Referenciadores de pelotas suplementarios



A.7090
con texto estándar

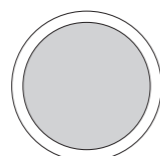

A.7090.0
(sin inscripción/capa de fondo)
para inscripción individual

Tamponprint

en el mango

Grabado electrofítico

en el mango o en la hoja

Grabado con Diamante

en el mango

SwissTool



Reverso: (escala 1:2)

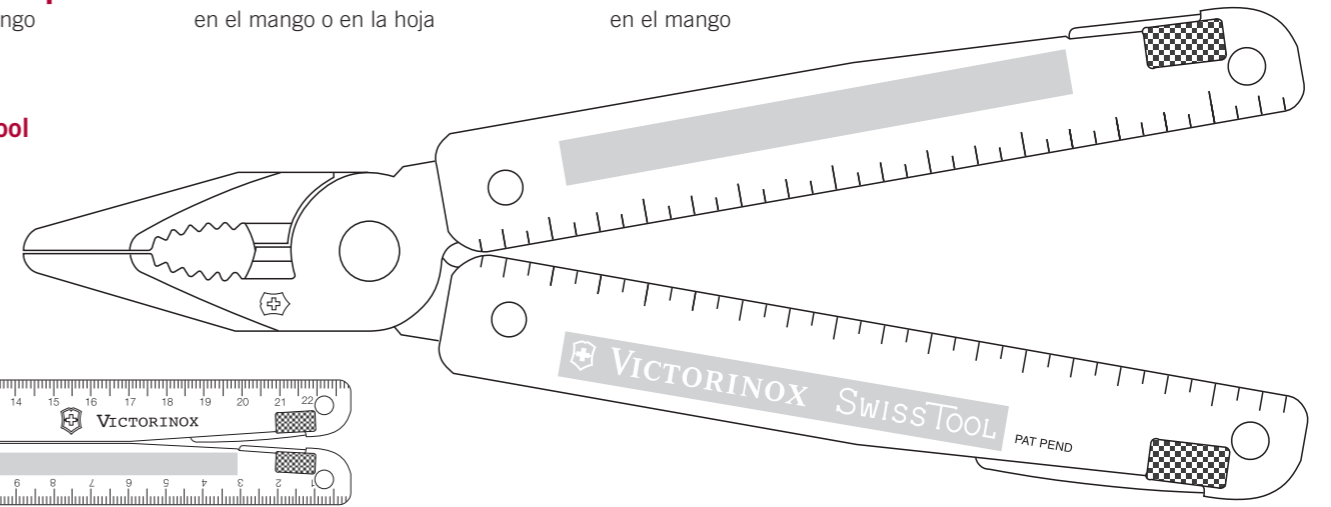

Frente: (escala 1:1)

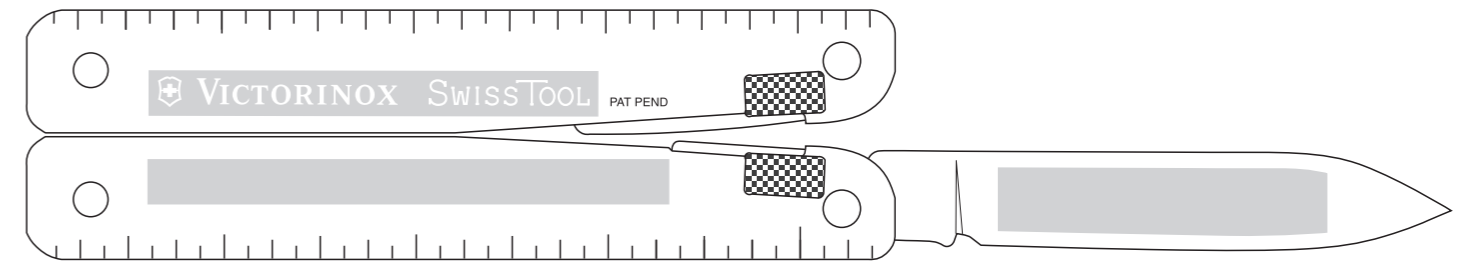

Importante: Es imprescindible indicar el lugar deseado de la inscripción y el sentido de la escritura.

SwissTool Spirit

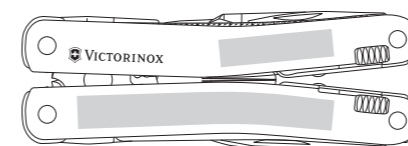

Reverso: (escala 1:2)



Frente: (escala 1:1)

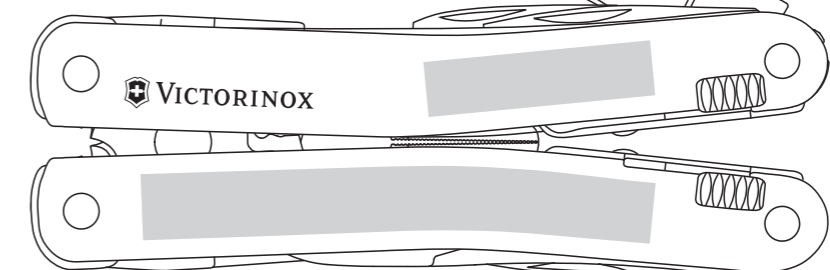

Importante: Es imprescindible indicar el lugar deseado de la inscripción y el sentido de la escritura.

Impresión en esfera



Field

∅	38.5 mm	30 mm	40 mm	34 / 32 mm
Superficie	15.0 x 5.5 mm	11.6 x 4.2 mm	17.0 x 5.5 mm	13.3 x 4.0 mm

Garrison / Garrison Elegance

Grabado en el fondo de la caja



Field

∅	38.5 mm	30 mm	40 mm	34 / 32 mm
Superficie	∅ 19 mm	∅ 14 mm	∅ 18 mm	∅ 13.5 mm

Garrison / Garrison Elegance



Opciones de inscripción suplementarias a acordar

Inscripción
sobre caja negra
38.0 mm x 38.0 mm
(solamente posible en blanco)



VICTORINOX



125
YEARS
YOUR
COMPANION
FOR LIFE



VICTORINOX

Victorinox AG, Schmiedgasse 57, CH-6438 Ibach-Schwyz, Switzerland, T +41 41 818 12 11, F +41 41 818 15 11, 261@victorinox.ch

SWISS ARMY KNIVES CUTLERY TIMEPIECES TRAVEL GEAR FASHION FRAGRANCES | WWW.VICTORINOX.COM